

SEINALE KINNITATAV ÕHUKONDITSIONEER
Kütte- ja jahutusfunktsiooniga mudel

KASUTUSJUHEND

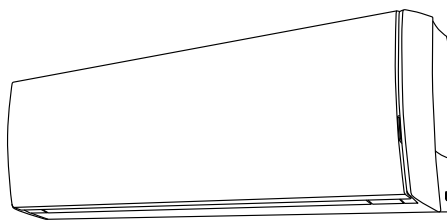





HOIDKE SEE JUHEND EDASPIDISEKS ALLES

ETTEVAATUSABINÕUD	Ee-1	10 °C TEMPERatuurINI KÜTMINE.....	Ee-11
OMADUSED JA FUNKTSIOONID.....	Ee-2	VÄLISSEADME MÜRA VÄHENDAMISE REŽIIM ...	Ee-11
OSADE NIMED	Ee-3	MANUAL AUTO REŽIIM.....	Ee-11
ETTEVALMISTAMINE	Ee-5	SEES/VÄLJAS-TAIMERI REŽIIM	Ee-12
TALITLUS	Ee-6	PROGRAMMITAIMERI REŽIIM	Ee-13
ÕHURINGLUSE SUUNA MUUTMINE	Ee-8	UNETAIMERI REŽIIM	Ee-14
PÖÖRDFUNKTSIOON.....	Ee-8	NÄDALATAIMERI REŽIIM.....	Ee-15
INIMANDUR (ENERGIASÄÄST).....	Ee-9	PUHASTAMINE JA HOOLDUS	En-19
VÕIMSUSREŽIIM.....	Ee-10	TÕRKEOTSING	Ee-21
SÄÄSTUREŽIIM.....	Ee-10	KASUTUSNÕUANDED	Ee-22

ETTEVAATUSABINÕUD

- Lugege need ettevaatusabinõud enne seadme kasutamist hoolikalt läbi ja järgige neid.
- Selles jaotises olevad juhised puudutavad ohutust; tagage ohutud tööttingimused.
- Märksõnad "OHT", "HOIATUS" ja "ETTEVAATUST" tähendavad selles juhendis järgmist:

 OHT!	See märksõna tähistab protseduure, mis võivad ebaõigel läbiviimisel põhjustada kasutajale või hoolduspersonalile tõenäoliselt surma või raskeid vigastusi.
 HOIATUS!	See märksõna tähistab protseduure, mis võivad ebaõigel läbiviimisel põhjustada kasutajale või hoolduspersonalile surma või raskeid vigastusi.
 ETTEVAATUST!	See märksõna tähistab protseduure, mis võivad ebaõigel läbiviimisel põhjustada kasutajale vigastusi või materiaalselt kahju.

-  **OHT!**
- Ärge püüdke õhukonditsioneerit ise paigaldada.
 - See õhukonditsioneer ei sisalda kasutaja poolt hooldatavaid osi. Remondi osas konsulteerige alati volitatud hoolduspersonaliga.
 - Teisaldamisel konsulteerige õhukonditsioneerit lahutamise ja paigaldamise osas volitatud hoolduspersonaliga.
 - Vältige liigset külmetumist, mis võib tekkida mitme tunni jooksul otsese külma õhuvoo käes seismisel.
 - Ärge asetage sõrmi ega esemeid väljundporti ega õhu sissevõtuvõresse.
 - Ärge käivitage ega seisake õhukonditsioneerit tööd kaitselüliti lahutamisel vms.
 - Jälgige, et toitekaabel ei saaks kahjustada.
 - Kui selle seadme toitekaabel on kahjustunud, tohib selle välja vahetada üksnes volitatud hoolduspersonal, sest vaja on eritõrriistu ja erikaablit.
 - Rikke (kõrbelõhn jne) tekkimisel seisake seade kohe, lülitage kaitselüliti välja ja pöörduge **volitatud hoolduspersonal** poole.
 - Jahutusaine lekke korral ärge laske tekkida kokkupuudet tule või süttivate vedelikega. (Pöörduge volitatud hoolduspersonal poole.)

-  **ETTEVAATUST!**
- Tagage kasutamise ajal aeg-ajalt ventileerimine.
 - Ärge juhtige õhuvoolu kaminasse ega kütteseadmetele.
 - Ärge ronige ega asetage õhukonditsioneerile esemeid.
 - Ärge riputage esemeid siseseadmest välja.
 - Ärge asetage õhukonditsioneerit peale lillevaase ega veeanumaid.
 - Ärge asetage õhukonditsioneerit otse vette.
 - Ärge käitage õhukonditsioneerit märgade kätega.
 - Ärge tõmmake toitejuhtmest kinni hoides.
 - Kui te ei kasuta siseseadet pikema aja jooksul lahutage toitejuhe.
 - Kontrollige paigaldusalust kahjustuste suhtes.
 - Ärge asetage otsese õhuvoo kätte loomi ega taimi.
 - Ärge jooge õhukonditsioneeris olevat vett.
 - Mitte kasutada seadmetes, milles säilitatakse toitu, taimi või loomi, täppiseadmetes ega kunstiteostes.
 - Ühendusklapid muutuvad soojendamise ajal kuumaks; käidelge ettevaatlikult.
 - Ärge avaldage radiaatorivõredele rasket survet.
 - Käidelge üksnes paigaldatud õhupuhastusfiltritega.
 - Ärge blokeerige ega katke õhu sissevõtuvõre ega väljalaskeporti.
 - Jälgige, et mis tahes elektroonikaseadmed oleksid sise- ja välisseadmetest vähemalt 1 m kaugusel.
 - Vältige õhukonditsioneerit paigaldamist kamina või kütteseadmete lähedusse.
 - Sise- ja välisseadme paigaldamisel jälgige, et seadmed ei oleksid lastele kättesaadavad.
 - Ärge kasutage õhukonditsioneerit läheduses süttivaid gaase.
 - See seade ei ole mõeldud kasutamiseks isikute (sh lapsed) poolt, kellel on nõrgemad füüsilised, sensoorsed või vaimsed võimed või kellel on puudulikud kogemused ja teadmised, välja arvatud juhul, kui neid jälgib või juhendab nende ohutuse eest vastutav isik. Lapsi tuleb jälgida, tagamaks see, et nad ei mängiks seadmega.

OMADUSED JA FUNKTSIOONID

■ Energiasäästu- ja mugavusfunktsioon

INVERTER

Kasutamise alguses kasutatakse suurt hulka energiat ruumi kiireks viimiseks soovitud temperatuurile. Seejärel lülitub õhukonditsioneer automaatselt madalale võimussättele, tagades ökonoomse ja mugava käitamise.

INIMANDUR (ENERGIASÄÄST)

Kui andur tuvastab, et kedagi pole ruumis, vähendab seade automaatselt võimsust. See aitab säästa raha, vähendades tarbitavat energiat.

SÄÄSTUREŽIIM

Säästurežiimi (ECONOMY) kasutamisel on ruumitemperatuur jahutusrežiimis veidi kõrgem kui ja kütterežiimis veidi madalam kui seadistatud temperatuur. Seetõttu säästetakse säästurežiimis rohkem energiat kui tavarežiimis.

PÖÖRDFUNKTSIOON

Õhuvoo suunamise ribad liiguvad automaatselt üles ja alla, et õhk liiguks ruumi igasse punkti.

AUTOMAATNE ÜMBERLÜLITUS

Talitusrežiim (jahutus, kuivatus, küte) lülitub automaatselt, säilitamaks seatud temperatuuri ja hoidmaks temperatuuri kogu aeg samal tasemel.

SUPERVAIKNE REŽIIM

Siseseadme õhuvoolu vähendatakse, tagamaks vaiksema talitluse.

10 °C TEMPERATUURINI KÜTMINE

Temperatuuri ruumis hoitakse pidevalt 10 C juures, vältimaks selle liigset langemist.

VÄLISSEADME MÜRA VÄHENDAMISE REŽIIM

VÄLISSEADME MÜRA VÄHENDAMISE režiim vähendab välisseadme mürataset, vähendades ventilaatori kiirust ja kompressori pöörlemissagedust. See režiim on otstarbekas siis, kui ümborus on vaikne, näiteks öösel.

■ Mugavusfunktsioon

NÄDALATAIMER

Temperatuurisätte ja taimerifunktsiooni kombinatsioon, kus saab valida kõiki nädalapäevi ja seada vabalt temperatuuri. Ühele päevale saab seada kuni neli sisse- või väljalülitust.

PROGRAMMITAIMER

Programmitaimer võimaldab teil integreerida välja- ja sisselülituse taimerit ühte tsükklisse. Tsükkel võib sisaldada 24-tunnise perioodi jooksul 1 üleminekut väljalülitustaimerilt sisselülitustaimerile või sisselülitustaimerilt väljalülitustaimerile.

UNETAIMER

Nupu SLEEP vajutamisel kütterežiimis langeb siseseadme temperatuurisäte töö ajal järkjärgult; jahutusrežiimis tõuseb temperatuurisäte töö ajal järkjärgult. Seatud aja saavutamisel lülitub siseseade automaatselt välja.

VÕIMSUSREŽIIM

Seade töötab maksimaalsel võimsusel, mis on otstarbekas siis, kui soovite ruumi kiirelt jahutada või soojendada.

■ Puhastusfunktsioon

HALLITUSKINDEL FILTER

Õhufiltrit on töödeldud hallitusvastase ainega, mistõttu on kasutamine puhtam ja hooldus lihtsam.

POLÜFENOOLKATEKIIN-ÕHUPUHASTUSFILTER

Polüfenoolkatekiin-õhupuhastusfilter kasutab õhu puhastamiseks peenosakekest ja tolmust, näiteks mittenähtavast tubaka suitsust ja õietolmust staatilist elektrit. Õhupuhastusfilter sisaldab katekiini, mis on eri bakterite suhtes äärmiselt tõhus, pärssides filtrisse sattunud bakterite kasvu.

Arvestage, et õhupuhastusfiltri paigaldamisel väheneb tekitatava õhu kogus, mistõttu väheneb veidi ka siseseadme võimsus.

NEGATIIVSETE ÕHUIOONIDEGA DESODOREERIMISFILTER

See sisaldab keraamilisi supermikroosakesi, mis toodavad negatiivseid õhuiuone, millel on desodoreeriv efekt ja mis suudavad absorbeerida ja eemaldada ruumist halva lõhna.

■ Kaugjuhtimispult

JUHTMEVABA KAUGJUHTIMISPULT

Juhtmevaba kaugjuhtimispult võimaldab siseseadet mugavalt juhtida.

JUHTMEGA KAUGJUHTIMISPULT (LISAVARUSTUS)

Kasutada võib lisavarustusse kuuluvad juhtmega kaugjuhtimispulti. Kaugjuhtimispuldi kasutamisel on võrreldes juhtmevaba kaugjuhtimispuldiga järgmised erinevused.

Juhtmega ja juhtmeta kaugjuhtimispulti saab kasutada samaaegselt. (Kuid talitus on piiratud.)

Kaugjuhtimispuldi piiratud funktsioonide kasutamisel kostub piiks ning näidikud OPERATION, TIMER ja siseseadme 3. lamp vilguvad.

[Juhtmevabade pultide piiratud funktsioonid]

- INIMANDUR (ENERGIASÄÄST)
- 10°C TEMPERATUURINI KÜTMINE
- VÄLISSEADME MÜRA VÄHENDAMISE REŽIIM
- NÄDALATAIMER
- SEES/VÄLJAS-TAIMER
- PROGRAMMITAIMER
- UNETAIMER
- VÕIMSUSREŽIIM

SISESEADE

Lahtine paneel

Avaneb käivitamisel ja sulgub seiskumisel.

- Ärge puudutage käega ega asetage sõrme lahtise paneeli avanemise/sulgumise ajal sisse. Vastasel korral võib sõrm viga saada.
- Ärge liigutage lahtist paneeli käega.
- See võib põhjustada purunemist, aurud võivad kondenseeruda väljalaskeribide lähedusse ning veetilgad võivad äkilisel liigutamisel tilkuma hakata.
- Ärge riputage lahtisele paneelile esemeid ega asetage paneeli sisse esemeid. See põhjustab rikkeid.

Inimandur

Parem-vasak ribi
(õhuvoo suunamise ribi taga)

Näidik

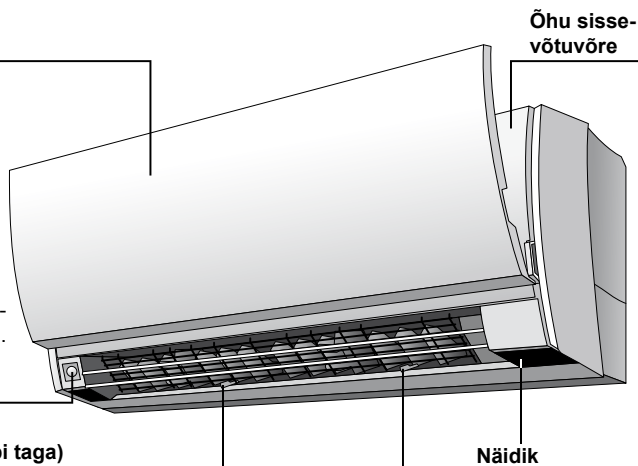

Kaugjuhtimispuldi signaali vastuvõtja ja MANUAL AUTO nupp

- Kui kaugjuhtimispuldi patarei on tühi või kaugjuhtimispult läheb kaotsi, vajutage MANUAL AUTO nuppu, mis võib taastada hädakäituse.
- MANUAL AUTO nupu vajutamisel rohkem kui 10 minuti jooksul käivitub sundjahutus.
- Sundjahutust kasutatakse paigalduse ajal. See on mõeldud kasutamiseks üksnes volitatud hoolduspersonalil poolt.
- Sundjahutuse juhuslikul käivitamisel vajutage selle lõpetamiseks START/STOP-nuppu (ON/OFF).



TALITLUSE indikaatorituli (roheline)

Süttib normaalse talitluse ajal ja vilgub automaatse sulatuse ajal aeglaselt.

TAIMERI indikaatorituli (oranž).

TAIMERI indikaatorituli vilgub, kui taimer töötab, ja näitab, et taimeri sätetes on tekkinud tõrge. (Vt lk 22)

ÖKOREŽIIMI indikaatorituli (roheline)

ÖKOREŽIIMI indikaatorituli põleb, kui ÖKOREŽIIM ja 10 °C TEMPERatuurINI KÜTMINE on aktiivne.

Õhu sissevõtuvõre avamine (vt lk 19)

Õhupuhastusfilter

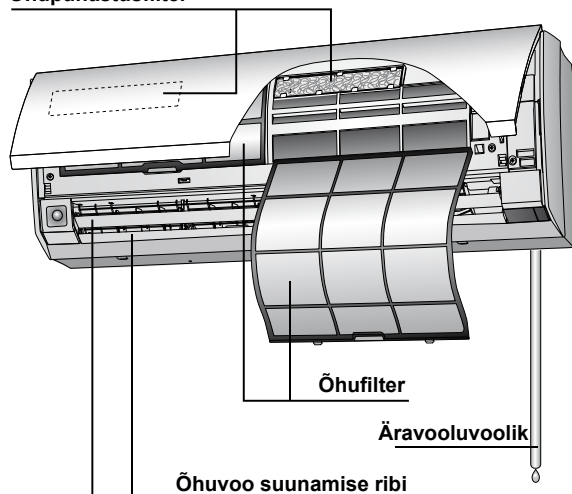

Õhufilter

Äravooluvoolik

Õhuvoo suunamise ribi

Siseseadme tarvikud

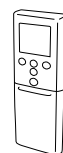

Kaugjuhtimispult



Kaugjuhtimispuldi hoidik



Kinnituskravid (M3 × 12 mm)

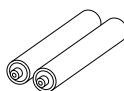

Patareid

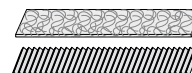

Õhupuhastusfiltrid

KAUGJUHTIMISPULT

▶ : Vt lk

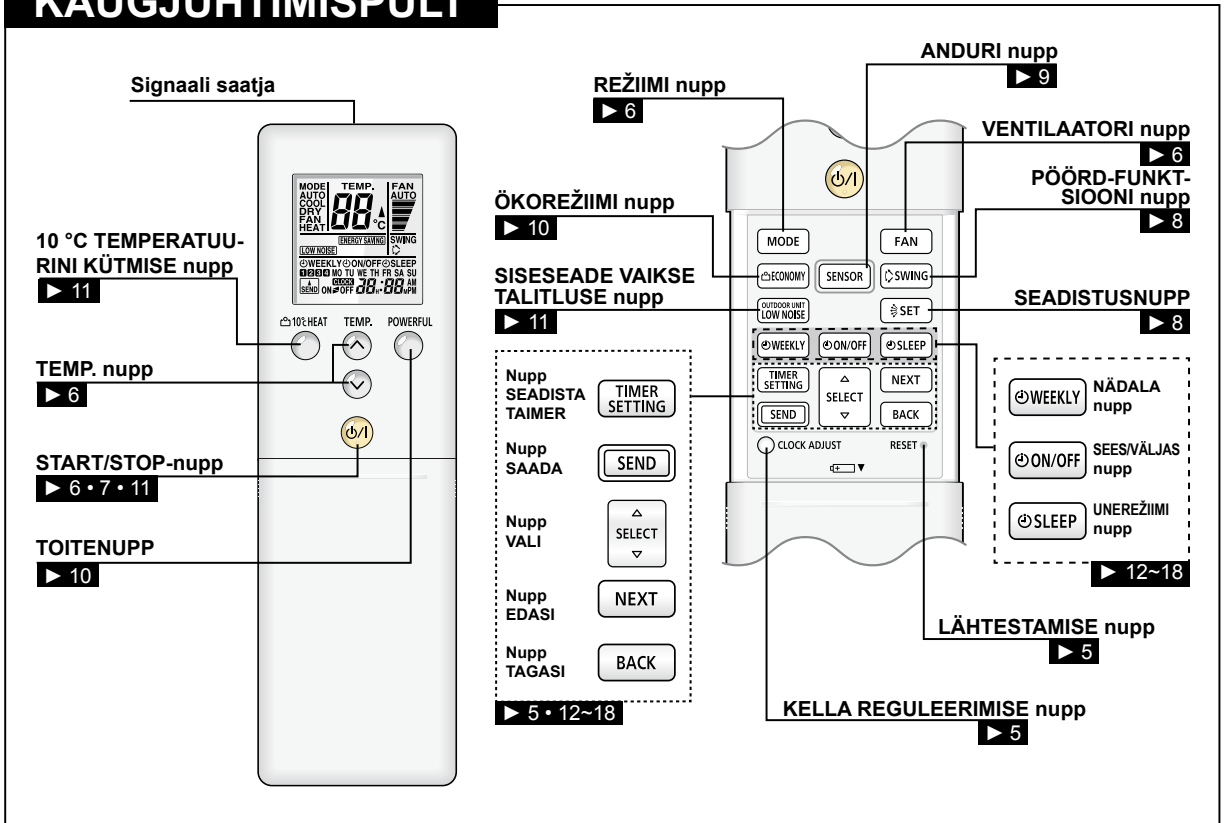

KAUGJUHTIMISPULDI EKRAAN

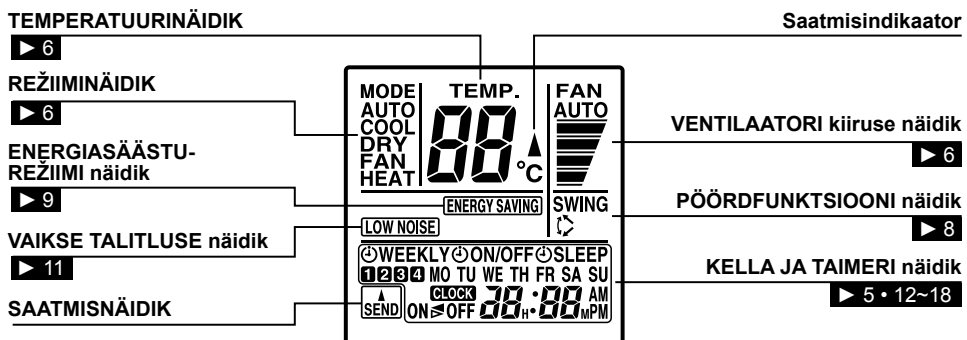

Selgitamise lihtsustamiseks on kõik võimalikud näidud toodud illustatsioonil; kasutamise ajal näidatakse üksnes parasjagu asjakohaseid näite.

■ Kaugjuhtimispuldi nuppudest ja ekraanist

Pärast nupu vajutamist kaugjuhtimispuldil kuvatakse üksnes aktiveeritud osa, kuni signaal on edastatud. See on mugav funktsioon sisu lihtsaks kinnitamiseks.

Näide.) Eelseadistatud temperatuuri muutmisel väärtuselt 24 °C väärtusele 25 °C jahutuse ajal.

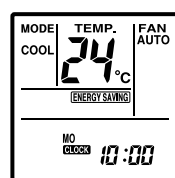

Enne nupu vajutamist

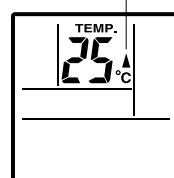

Nupu vajutamise ajal

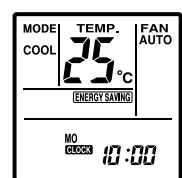

Edastus on lõpetatud

ETTEVALMISTAMINE

Lülitage toide sisse

Lülitage kaitselüliti sisse

Laadige patareid (R03/LR03 × 2)

1 Libistage eesmist katet, et see ära võtta.

Libistage noole suunas

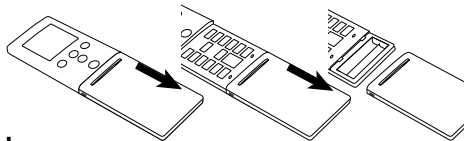

2 Sisestage patareid.

Jälgige, et patareide polaarsused (+ / -) oleksid õiged.

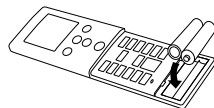

3 Sulgege esikate.

Seadistage nädalapäev ja kellaaeg

1 Vajutage nuppu KELLA REGULEERIMINE CLOCK ADJUST.

2 Vajutage nuppu VALI ja valige nädalapäev.

MO ← TU → WE ← TH → FR → SA → SU ←

Vajutage nuppu EDASI ja valige nädalapäev.

3 Vajutage nuppu VALI ja seadistage kellaaeg.

 **nupp:** Vajutage aja edasikerimiseks.

 **nupp:** Vajutage aja tagasikerimiseks.

(Nuppude vajutamisel liigub aeg edasi/tagasi 1-minutiliste sammudena; hoides nuppu all, liigub aeg 10-minutiliste sammudena.)

4 Vajutage nuppu SAADA .

See lõpetab aja seadistamise ja käivitab kella.

- Kui olete põhiseadme lähedal, vajutage nuppu SAADA. Kui olete põhiseadme kaugel, võidakse signaali mitte korralikult saata ja sätteid võidakse mitte korralikult konfigureerida.

Kaugjuhtimispuldi kasutamine

- Kaugjuhtimispult tuleb toimimiseks suunata signaali vastuvõtja poole.
- Töövahemik: umbes 6 m.
- Kui siseseade saab signaali korralikult kätte, kõlab piiks.
- Kui piiksu ei kola, vajutage uuesti kaugjuhtimispuldi nuppu.

Kaugjuhtimispuldi hoidik

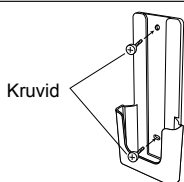

1 Paigaldage hoidik.

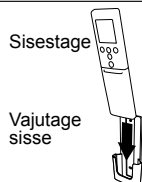

Sisestage

Vajutage sisse

2 Seadistage kaugjuhtimispult.

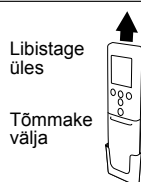

Libistage üles

Tõmmake välja

3 Kaugjuhtimispuldi eemaldamiseks (käes kasutamiseks).

⚠ ETTEVAATUST!

- Jälgige, et väikelapsed ei saaks patareid juhuslikult alla neelata.
- Kui te ei kasuta kaugjuhtimispulti pikemat aega, eemaldage patareid, et vältida võimalikku leket ja puldi kahjustumist.
- Kui lekkiv akuvedelik satub nahale, silma või suhu, loputage kohe rohke veega ja pöörduge arsti poole.
- Tühjad patareid tuleb kohe välja võtta ja nõuetekohaselt kõrvaldada - vastavas kogumispunktis või asutuses.
- Ärge püüdke tühje patareid laadida.

Ärge kunagi kasutage koos uusi ja kasutatud patareid või eri tüüpi patareid.

Samuti ärge kasutage koos laetavaid ja muid tüüpi patareid. Patareid peavad normaalsel kasutamisel vastu umbes 1 aasta. Kui kaugjuhtimispuldi toimimisulatus väheneb oluliselt, vahetage patareid ja vajutage pliiatsi või muu samase esemega nuppu RESET.

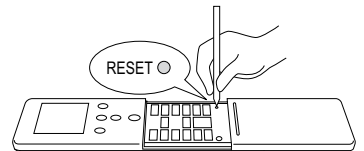

Mitte nii

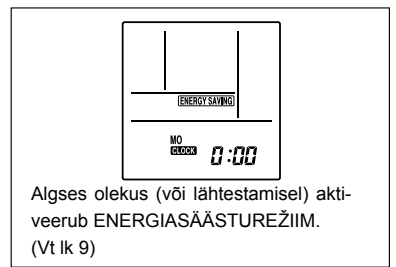

⚠ ETTEVAATUST!

- Kui kaugjuhtimispuldi ja vastuvõtja vahel on kardin või sein, siis signaal üle ei kandu.
- Kui vastuvõtjasse satub tugev valgus, võib õhukonditsioneer mitte õigesti töötada. Vältige kokkupuudet otsese päikesevalgusega ja hoidke signaali vastuvõtja valgusest ja lamekraaniga teleriekraanidest eemal. Signaali võidakse mitte vastu võtta ruumides, kus on hetkfluorestsentslused (nt inverter-tüüpi). Sellisel juhul pöörduge kauplusesse, kust te seadme ostsite.
- Pange kaugjuhtimispult kohta, mis ei ole otsese päikesevalguse ega koduste kütteseadmete mõjuulatuse käes.
- Ärge lõõge kaugjuhtimispulti tugevalt ega valage sellele vett.

TALITLUS

Käivitamine

Vajutage **START/STOP**-nuppu .

Siseseadme TALITLUSNÄIDIK (roheline) süttib. Õhukonditsioneer hakkab tööle.

Töörežiimi valimine

Vajutage **REŽIIMI** nuppu  ja valige soovitud režiim.

Nupu vajutamisel vahetub režiim järgmises järjekorras:

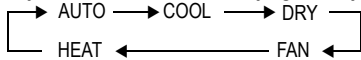

Umbes 3 sekundi pärast kuvatakse kogu ekraan.

Temperatuuri seadmine

Vajutage nuppu **TEMP.**  .

- ▲ nupp: Vajutage temperatuurisätte suurendamiseks.
- ▼ nupp: Vajutage temperatuurisätte langetamiseks.

● Temperatuurisätete vahemik:

AUTO	18-30 °C
COOL/DRY	18-30 °C
HEAT.....	16-30 °C

Temperatuuri ei saa kasutada ruumitemperatuuri seadmiseks VENTILAATORI režiimis (temperatuuri ei kuvata kaugjuhtimispuldi ekraanil).

Umbes 3 sekundi pärast kuvatakse kogu ekraan.

Temperatuurisätet tuleks pidada standardväärtuseks ning see võib tegelikust ruumitemperatuurist veidi erineda.

Ventilaatori kiiruse seadmine

Vajutage nuppu **VENTILAATOR** .

Nupu vajutamisel vahetub kiirus järgmises järjekorras:

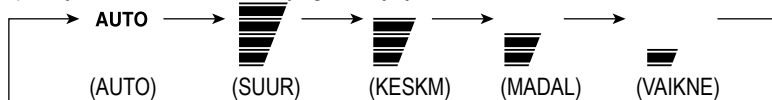

Umbes 3 sekundi pärast kuvatakse kogu ekraan.

AUTO-sätte korral:

Küte: Ventilaator töötab selliselt, et soojendatud õhku optimaalselt tsirkuleerida. Kuid ventilaator töötab väga madalal kiirusel, kui siseseadmest väljuva õhu temperatuur on madal.

Jahutus: Kui ruumitemperatuur jõuab seatud temperatuuri lähedale, muutub ventilaator aeglasemaks. Kui ruumitemperatuur jõuab seatud temperatuuri lähedale, võib siseventilaator energia säästmiseks aeg-ajalt peatuda.

Ventilaator: Ventilaator töötab keskmisel kiirusel.

SUPERVAIKNE REŽIIM

SUPERVAIKNE režiim käivitub. Siseseadme õhuvoolu vähendatakse, tagamaks vaiksema talitluse.

- SUPERVAIKSES režiimis ei saa kasutada KUIVATUSREŽIIMIS (DRY). (Sama kehtib, kui valida kuivatusrežiim auto-režiimis.)
- SUPERVAIKSE režiimi ajal väheneb kütte- ja jahutusvõimsus veidi. Kui ruum ei soojene/jahu SUPERVAIKSE režiimi ajal, reguleerige siseseadme ventilaatori kiirust.

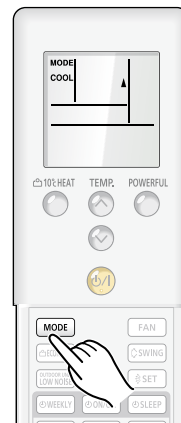

Näide: Seadistuse COOL (JAHE) korral.

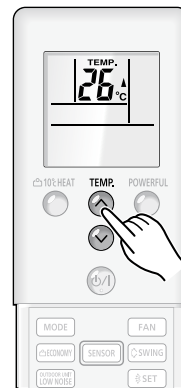

Näide: Temperatuurile 26 °C seadistamise korral.

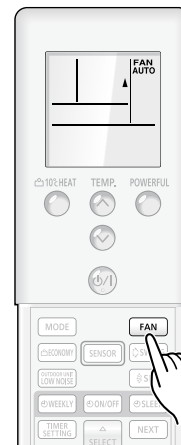

Näide: AUTO-sätte korral.

TALITLUS

AUTOMAATSE ÜMBERLÜLITUSE režiimi kohta

- AUTO:**
- Valides esmalt AUTOMAATSE ÜMBERLÜLITUSE režiimi, töötab ventilaator algul mõne minuti väga madalal kiirusel, mille ajal tuvas- tab siseseade ruumitingimused ja valib õige talitusrežiimi.

Ruumitemperatuur on kõrgem kui temperatuurisäte → jahutus- või kuivatusrežiim

Ruumitemperatuur on temperatuurisätte lähedal → sõltub välistem- peratuurist

Ruumitemperatuur on madalam kui temperatuurisäte → kütterežiim

- Kui siseseade on reguleerinud ruumitemperatuuri peaaegu tempe- ratuurisätte väärtusele, hakkab see tööd jälgima. Ventilaator töötab jälgimisrežiimis madalal kiirusel. Kui ruumitemperatuur muutub see- järel, valib siseseade taas vastava režiimi (küte, jahutus), et regulee- rida temperatuur seatud temperatuurini.
- Kui siseseadme poolt automaatselt valitud režiim ei vasta teie soo- vile, valige režiim ise (HEAT, COOL, DRY, FAN).

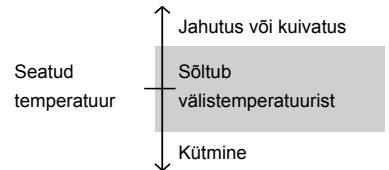

Töörežiimidest

- Küte:**
- Kasutage ruumi soojendamiseks.
 - Kütterežiimi valimise korral töötab siseseade väga madalal ventilaatorikiirusel umbes 3 kuni 5 minutit, pärast mida lülitub sisse seadista- tud ventilaatorisäte. See aeg on mõeldud selleks, et siseseade saaks enne täisvõimsusel töötamist soojeneda.
 - Kui välistemperatuur on väga madal, võib välisseadmel tekkida här- matis ja seadme võimsus võib väheneda. Sellise härmatise eemalda- miseks lülitub õhukonditsioneer aeg-ajalt automaatselt sulatustsük- lisse. Automaatse sulatuse ajal vilgub TALITLUSNÄIDIK ja küte katkeb.
 - Pärast kütte käivitumist kulub ruumi soojenemiseni veidi aega.
- Jahutus:**
- Kasutage ruumi jahutamiseks.
- Kuivatamine:**
- Kasutage kergeks jahutamiseks ruumist niiskuse eemaldamise ajal.
 - Kuivatusrežiimis ei saa ruumi kütta.
 - Kuivatusrežiimis töötab siseseade madalal kiirusel; ruuminiiskuse reguleerimiseks võib siseseadme ventilaator aeg-ajalt seiskuda. Samuti võib ventilaator töötada ruumi niiskuse reguleerimisel väga madalal kiirusel.
 - Kuivatusrežiimi kasutamisel ei saa ventilaatori kiirust käsitsi muuta.
- Ventilaator:**
- Kasutage õhu tsirkuleerimiseks ruumis.

Kütmise ajal:

Seadistage temperatuur väärtusele, mis on kõrgem kui praegune ruumitemperatuur. Kütterežiim ei toimi, kui temperatuur on sea- tud tegelikust temperatuurist madalamaks.

Jahutuse/kuivatuse ajal:

Seadistage temperatuur väärtusele, mis on madalam kui praegune ruumitempera- tuur. Jahutus- ja kuivatusrežiimid ei tööta, kui temperatuur on seatud kõrgemaks kui ruumi tegelik temperatuur (jahutusrežiimis töötab üksnes ventilaator).

Ventileerimise ajal:

siseseadet ei saa kasutada ruumi kütmi- seks ega jahutamiseks.

Talitluse seiskamiseks

Vajutage **START/STOP-nuppu**  .
TALITLUSE NÄIDIK (roheline) kustub.

ÕHUTSIRKULATSIOONI SUUNA REGULEERIMINE

Õhuvoo vertikaalse (üles-alla) suuna muutmist reguleeritakse kaugjuhtimispuldi SEADISTUSNUPU (SET) abil. Horisontaalset (parem-vasak) õhuvoolu suunda reguleeritakse käsitsi, liigutades käega õhuvoo suuna ribisid. Horisontaalse õhuvoo reguleerimiseks käivitage õhukonditsioneer ja jälgige, et vertikaalsed ribad ei liiguks.

Vertikaalse õhuvoo reguleerimine

Vajutage nuppu **SEADISTA**  .

Nupu vajutamisel muutub õhuvoo järgmiselt:

1 ↔ 2 ↔ 3 ↔ 4 ↔ 5 ↔ 6 ↔ 7

Õhuvoo sätte tüübid:

1, 2, 3 : jahutuse/kuivatuse ajal

4, 5, 6, 7 : kütmise ajal

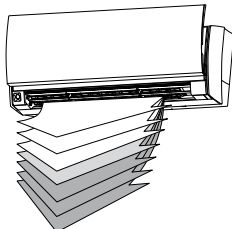

Kaugjuhtimispuldi ekraan ei muutu.

- Kasutage õhuvoo suuna reguleerimise sätteid ülalkirjeldatud vahemikes.
- Õhuvoo vertikaalne suund seatakse automaatselt, nagu joonisel on näidatud, vastavalt valitud talitlusele.
Jahutuse/kuivatuse ajal: horisontaalne voog 1
Kütmise ajal: allapoole vool 6
- AUTO-režiimi ajal on õhuvool esimestel minutitel pärast talitluse käivitamist horisontaalsel tasemel 1; õhuvoo ei saa sellel ajal reguleerida.
Õhuvoo suuna sätte lülitub ajutiselt väärtusele 1, kui õhuvoo temperatuur on kütterežiimi alguses madal.

Parema-vasaku reguleerimine

Reguleerige ribisid suunal parem-vasak.

- Liigutage ribisid suunal parem-vasak soovitud suunas.

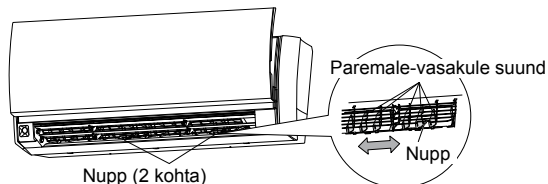

PÖÖRDFUNKTSIOON

Seade liigutab õhuvoo avasid üles ja alla, viia jahe või soe õhk ümber ruumi kõigi objektide.

PÖÖRDFUNKTSIOONI valimine

Vajutage **PÖÖRDFUNKTSIOONI** nuppu  .

Süttib pöördfunktsiooni kuva .

Selles režiimis pöörduvad õhusuuna ribad automaatselt, et suunata õhk igasse ruumipunkti.

PÖÖRDFUNKTSIOONI seiskamine

Vajutage **PÖÖRDFUNKTSIOONI** nuppu  uuesti.

Pöördfunktsiooni kuva  kustub.

Õhuvool lülitub tagasi sättele, mida kasutati enne pöörämist.

PÖÖRDFUNKTSIOON

Jahutuse/kuivatuse ajal: pöörleb vahemikus 1 kuni 4.

Kütte ajal: pöörleb vahemikus 4 kuni 7.

- Pöörlemistalitus võib ajutiselt seiskuda, kui õhukonditsioneer ventilator ei tööta või töötab väga madalal kiirusel.

⚠ OHT!

- Ärge asetage sõrmi ega võõrkehi välispor-tide sisse, vastasel hakkab siseventilaator töötama suurel kiirusel ning tekkida võivad vigastused.

- Kasutage vertikaalse õhuvoo ribide reguleerimiseks alati kaugjuhtimispuldi seadistusnuppu SET. Käsitsi liigutamine võib talitlust häirida; sellisel juhul seisake seade ja käivitage uuesti. Ribid peaksid hakkama uuesti korralikult tööle.
- Jahutus- ja kuivatusrežiimi kasutamise ajal ärge seadke õhuvoo suunamise ribisid mitmeks tunniks kütteasendit-esse (4–7), vastasel korral võib veeaur kondenseeruda väljalaskeribide lähedusse ning siseseadmele võib hakata tilkuma vett. Kui õhuvoo ribad jäetakse jahutus- ja kuivatusrežiimis rohkem kui 30 minutiks kütteasendisse, liiguvad need automaatselt asendisse 3.
- Väikelaste, laste, vanemate isikute või haigete ruumides kasutamisel tuleks seadistamisel hoolikalt kaaluda õhuvoo suunda ja ruumi temperatuuri.

⚠ ETTEVAATUST!

- Õhuvoo paremale-vasakule reguleerimise ribide seadistamisel tuleb vertikaalsed (üles-alla) ribad enne seisata ning jälgida, et need on enne suuna reguleerimist täielikult paigal.

INIMANDUR (ENERGIASÄÄST)

See funktsioon juhib temperatuurisätet automaatselt, kui ruumis pole mõnda aega kedagi, ning väldib nii elektri raiskamist.

ENERGIASÄÄSTU aktiveerimine

Ostu hetkel on seadistatud ENERGIASÄÄSTUREŽIIM.

Vajutage andurinuppu .

Kaugjuhtimispuldil hakkab vilkuma .

- ENERGIASÄÄSTUFUNKTSIOON on seadistatud.
- See jääb aktiivseks, kuni ENERGIASÄÄSTU nupp lülitatakse välja.

ENERGIASÄÄSTU väljalülitamiseks

Vajutage nuppu **SENSOR** .

Kaugjuhtimispuldil ei kuvata enam kirja .

- ENERGIASÄÄSTUFUNKTSIOON on välja lülitatud.

ENERGIASÄÄSTU funktsiooni kohta

Kui ruumi ei sisene umbes 20 minuti jooksul ühtegi inimest, hakatakse seadistatud temperatuuri juhtima automaatselt.

(Kui keegi tuleb ruumi tagasi, tuvastab inimandur selle ja taastab automaatselt seadistatud väärtused.)

Töörežiim	Kasutamise üksikasjad (if there is no one in the room for a while)
Jahutusrežiim/kuivatus	Temperatuurisätet tõstetakse kuni 2 °C võrra.
Kütterežiim	Temperatuurisätet langetatakse kuni umbes 4 °C võrra.
Automaatne talitus	See käivitab valitud sätte (jahutus/küte/kuivatus) automaatse ENERGIASÄÄSTUREŽIIMI.

- Kasutusala on järgmine.
Vertikaalnurk 90° (külgvaade)

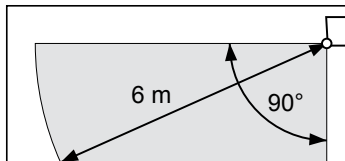

- Horisontaalnurk 100° (pealtvaade)

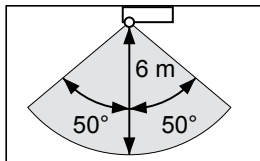

ENERGIASÄÄSTUFUNKTSIOON võib mitte toimida, kui ruumitemperatuur on seadistatud temperatuurist väga erinev, näiteks kohe pärast käivitumist.

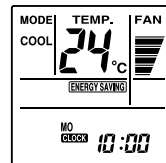

(Kui seadistatud on ENERGIASÄÄSTUREŽIIM.)

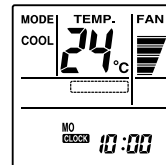

(Kui ENERGIASÄÄSTUREŽIIM on välja lülitatud.)

- Kasutamisel koos UNETAIMERIGA (lk 15), on UNETAIMER prioriteetsem.
- 10 °C TEMPERatuurINI KÜTMISE režiimis ei muudeta seadistatud režiimi, kui kedagi ruumis ei viibi.

INIMANDURIST

- Inimeste tuvastamine inimanduri abil
 - Inimandur tuvastab liikumise järgi, kas ruumis on inimesi.

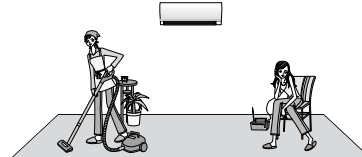

Märkus

- Et inimandur tuvastab inimesi nende poolt eritavat infrapunavalguse abil, võib esinda olukordi, kus inimesi ei tuvastata.
Olukorrad, kus andur ei tuvasta ruumis olevaid inimesi:
 - Kui temperatuur on kõrge ja erinevus inimese kehatemperatuuriga on madal. (Näiteks suvel, kui temperatuur on 30 °C või kõrgem)
 - Kui ruumis on inimesi, kuid nad ei liiguta ennast pikka aega.
 - Kui keegi on diivani või muu mööblieseme või klaasi taga peidus või muus sarnases olukorras.
 - Kui inimene kannab väga paksu riietust ja on seljaga anduri poole.
- **Olukorrad, kus andur ei tuvasta ruumis olevaid inimesi õigesti:**
 - Kui ruumis liigub koer või kass.
 - Kui tuul liigutab kardinaid või taimelehti.
 - Kui kasutatakse vibreerivat elektrilist ventilaatorit.

VÕIMSUSREŽIIM

Seade töötab maksimaalsel võimsusel, mis on otstarbekas siis, kui soovite ruumi kiirelt jahutada või soojendada. Käivitage õhukonditsioneer enne selle protseduuri käivitamist.

VÕIMSUSREŽIIMI kasutamine

POWERFUL

Vajutage võimsusrežiimi nuppu  .

Selle nupu helisignaal erineb teistest.

Võimsusrežiimi käivitamine: 3 piiksu / teised: 2 piiksu.

VÕIMSUSREŽIIMI seiskamine

POWERFUL

Vajutage võimsusrežiimi nuppu  uuesti.

Käivitub tavarežiim.

VÕIMSUSREŽIIMIST

**Jahutus/
kuivatus**

- Võimsusrežiim lülitub automaatselt välja, kui ruumitemperatuur on langenud allapoole seatud temperatuuri või kui võimsusrežiimi seadistamisest on möödunud 20 minutit. Teatud aja võimsusrežiim siiski töötab.

Küte

- Võimsusrežiim lülitub automaatselt välja, kui ruumitemperatuur on tõusnud seatud temperatuurile või kui võimsusrežiimi seadistamisest on möödunud 20 minutit. Teatud aja võimsusrežiim siiski töötab.
- Võimsusrežiimis seatakse tuule suund ja õhuvoolu kiirus automaatselt. Tuule suunda saab muuta tuule suuna reguleerimise nupu abil.
- Võimsus- ja säästurežiimi ei saa kasutada samal ajal.
- Kehtib režiim, mille nuppu kaugjuhtimispuldil vajutati viimasena.
- Võimsusrežiimi seadistuse korral täidetakse funktsioonid "LOW NOISE" või "ENERGY SAVING", "LOW NOISE" või "ENERGY SAVING" pärast võimsusrežiimi lõppu.

SÄÄSTUREŽIIM

Käivitage õhukonditsioneer enne selle protseduuri käivitamist.

SÄÄSTUREŽIIMI kasutamine

Vajutage säästurežiimi nuppu  .

Säästurežiimi indikaatorituli (roheline) süttib.

Säästurežiim käivitub.

SÄÄSTUREŽIIMI seiskamine

Vajutage säästurežiimi nuppu  uuesti.

SÄÄSTUREŽIIMI indikaatorituli (roheline) kustub.

Käivitub tavarežiim.

SÄÄSTUREŽIIMIST

- Säästurežiimi (ECONOMY) kasutamisel on ruumitemperatuur jahutusrežiimis veidi kõrgem kui ja kütterežiimis veidi madalam kui seadistatud temperatuur. Seetõttu säästetakse säästurežiimis rohkem energiat kui tavarežiimis.
- Jahutamisel ja kütmisel on SÄÄSTUREŽIIMI maksimaalne võimsus umbes 70% tavavõimsusest.
- Kui ruum pole SÄÄSTUREŽIIMI ajal piisavalt jahutatud (või kõetud), valige tavarežiim.
- Automaatrežiimi jälgimisperioodi ajal ei lülitu õhukonditsioneer säästurežiimi ka siis, kui vajutada säästurežiimi nuppu.

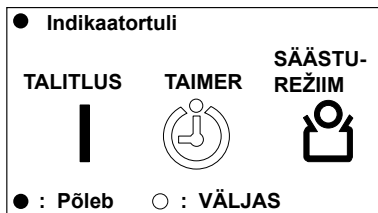

10 °C TEMPERatuurINI KÜTMINE

10 °C TEMPERatuurINI kütmine

HEAT

Vajutage 10 °C TEMPERatuurINI kütmise nuppu .



Säästurežiimi indikaatorituli (roheline) süttib.

10 °C TEMPERatuurINI kütmise seiskamine

Vajutage START/STOP-nuppu .



SÄÄSTUREŽIIMI indikaatorituli (roheline) kustub. Talitlus seiskub.

10 °C temperatuurini kütmisest

- Kütterežiim ei tööta, kui ruumitemperatuur on juba piisavalt kõrge.
- Ruumitemperatuuri saab säilitada 10 °C juures, vajutades nuppu . Selle funktsiooni abil saab vältida ruumitemperatuuri liigset langemist.

10 °C temperatuurini kütmise funktsiooni ajal saab kasutada üksnes järgmist funktsiooni.

- SEA

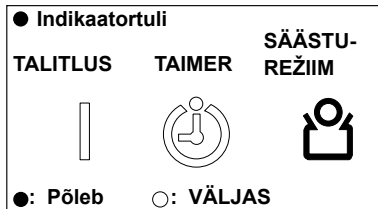

VÄLISSEADME MÜRA VÄHENDAMISE REŽIIM

VÄLISSEADME MÜRA VÄHENDAMISE režiim vähendab välisseadme mürataset, vähendades ventilaatori kiirust ja kompressori pöörlemiskiirust.

See režiim on otstarbekas siis, kui ümbrus on vaikne, näiteks öösel.

VÄLISSEADME MÜRA VÄHENDAMISE REŽIIMI kasutamine

Vajutage VÄLISSEADME MÜRA VÄHENDAMISE nuppu .



Kaugjuhtimispuldi ekraanil kuvatakse kiri "LOW NOISE". Talitlus seiskub.

VÄLISSEADME MÜRA VÄHENDAMISE REŽIIMI seiskamine

Vajutage VÄLISSEADME MÜRA VÄHENDAMISE REŽIIMI nuppu .



Kaugjuhtimispuldi ekraanilt kaob kiri "LOW NOISE". "Käivitub tavarežiim."

VÄLISSEADME MÜRA VÄHENDAMISE REŽIIMI KOHTA

- VÄLISSEADME MÜRA VÄHENDAMISE režiimi saab kasutada jahutamise, kütmise ja automaatrežiimi ajal. Seda ei saa kasutada ventilaatori- ja kuivatusrežiimis.
- VÄLISSEADME müra vähendamise säte salvestatakse ka siis, kui õhukonditsioneer lülitatakse välja. Kaugjuhtimispuldi kuva säilib samuti.
- Kui ventilaatori kiirus ja välisseadme kompressori pöörlemiskiirus on vähenenud, ei vähenda VÄLISSEADME MÜRA VÄHENDAMISE funktsioon enam ventilaatori ega kompressori kiirust.
- Võimsusrežiimi seadistuse korral täidetakse funktsioone "LOW NOISE" või "ENERGY SAVING", "LOW NOISE" või "ENERGY SAVING" pärast võimsusrežiimi lõppu.
- Kui välistemperatuur on kõrge, ei pruugi seda režiimi saada kasutada ka siis, kui see on valitud.
- Kui kompressori pöördekiirus ja ventilaatori kiirus on piisavalt madalad, ei pruugi seda režiimi saada kasutada ka siis, kui see on valitud.

MANUAL AUTO REŽIIM

Kasutage MANUAL AUTO režiimi juhul, kui kaugjuhtimispult on kaduma läinud või kui patarei saab tühjaks.

Kuidas kasutada põhiseadme juhtnuppe

Vajutage MANUAL AUTO nuppu indikaatoril rohkem kui 3 sekundit ja vähem kui 10 sekundit.

Talitluse seiskamiseks vajutage MANUAL AUTO nuppu 3 sekundit. MANUAL AUTO nupu kohta vt lk 3.



- Kui õhukonditsioneer kasutatakse MANUAL AUTO nupu funktsioonide abil, töötab see samas režiimis kui kaugjuhtimispuldil valitud AUTO-režiim (vt lk 7).
- Valitud ventilaatorikiirus on AUTO ja temperatuurisäte on tavaline (24 °C).

SEES/VÄLJAS-TAIMERI FUNKTSIOON

- SEES-TAIMER : Õhukonditsioneer käivitub seadistatud ajal.
- VÄLJAS-TAIMER : Õhukonditsioneer seiskub seadistatud ajal.
- Enne taimerifunktsiooni kasutamist tuleb kontrollida, et kaugjuhtimispult oleks seatud õigele ajale.

SEES- ja VÄLJAS-timeri kasutamine

1 Vajutage TAIMERI SEADISTAMISE nuppu  .

Algul vilgub  WEEKLY, vajutage nuppu VALI  ja valige kas ON või OFF vahemikus " ON/OFF".

Vajutage nuppu EDASI  .

2 Vajutage nuppu VALI  ning seadke soovitud sisse- või väljalülitusaeg.

3 Vajutage nuppu SAADA  .



SEES-timeri kasutamise korral seiskub õhukonditsioneer.

Kui soovite seadistuse poole pealt katkestada, vajutage TAIMERI SEADISTAMISE nuppu,  mitte saatmisnuppu  .

SEES- ja VÄLJAS-timeri katkestamine

1 Kui ekraanil kuvatakse kiri " ON/OFF", vajutage  -nuppu.

2 " ON/OFF" kiri kaob ekraanilt.

- Kui ekraanil ei kuvata kirja  ON/OFF, vajutage SEES/VÄLJAS-nuppu  selleks, et seada SEES- (VÄLJAS-) TAIMER uuesti viimati valitud ajale.
- NÄDALA-, SEES/VÄLJAS- (PROGRAMMI-) JA UNETAIMERIT ei saa omavahel kombineerida.



" ON/OFF" • "ON" või "OFF" vilgub

Õhukonditsioneeri seiskamine taimeriga kasutamise ajal

Vajutage START/STOP-nuppu .

PROGRAMMITAIMERI TALITLUS

- Programmitaimer võimaldab teil integreerida välja- ja sisselülituse taimerit ühte tsükli. Tsükkel võib sisaldada 1 üleminekut väljalülituse taimerilt sisselülituse taimerile või sisselülituse taimerilt väljalülituse taimerile 24-tunnise perioodi jooksul.
- Enne taimerifunktsiooni kasutamist tuleb kontrollida, et kaugjuhtimispult oleks seatud õigele ajale.

PROGRAMMITAIMERI kasutamine

1 Vajutage **TAIMERI SEADISTAMISE** nuppu .

Algul vilgub  WEEKLY, vajutage nuppu

VALI  ja valige ON  OFF vahemikus "ON/OFF".

Vajutage nuppu EDASI .

2 Vajutage nuppu VALI  ja seadke soovitud sisselülitusaeg.

Vajutage nuppu EDASI .

3 Vajutage nuppu VALI  ja seadke soovitud väljalülitusaeg.

4 Vajutage nuppu SAADA .

SEES-taimeri kasutamise korral seiskub õhukonditsioneer.

Kui soovite seadistuse poole pealt katkestada, vajutage TAIMERI SEADISTAMISE nuppu,  mitte saatmisnuppu .

PROGRAMMITAIMERI tühistamine

1 Kui ekraanil kuvatakse kiri "ON/OFF", vajutage -nuppu.

2 "ON/OFF" kiri kaob ekraanilt.

- Kui ekraanil ei kuvata kirja ON/OFF, vajutage SEES/VÄLJAS-  nuppu selleks, et seada SEES- (VÄLJAS-) TAIMER uuesti viimati valitud ajale.
- Välja- ja sisselülituse taimer kombinatsiooni saab kasutada vaid üks kord. (Kas üks kord VÄLJAS → SEES või SEES → VÄLJAS)
- Väljaspool välja- ja sisselülitustaimerit aktiveerub esimesena taimer, mille rakendumisaeg on kõige lähemal. Talitluse järjekorda saab kuvada, kasutades kaugjuhtimispuldi ekraaniosal olevaid nooli ("◀" või "▶").
- NÄDALA-, SEES/VÄLJAS- (PROGRAMMI-) JA UNETAIMERIT ei saa omavahel kombineerida.
- PROGRAMMITAIMERIT ei saa seada rohkem kui 24 tunniks ette.



Vilgub: "ON/OFF" • "ON/OFF"

Õhukonditsioneeri seiskamine taimeri kasutamise ajal

Vajutage START/STOP-nuppu .

UNETAIMERI TALITLUS

Magama minnes võite seada väljalülitustaimerit mis tahes ajale.

Seade reguleerib temperatuuri, et muuta see mugavaks magamiseks sobivaks.

Pärast soovitud aja seadistamist võite seada taimerit järgmisele ajale, vajutades lihtsalt üks kord nuppu SLEEP.

UNETAIMERI kasutamine

1 Vajutage TAIMERI SEADISTAMISE nuppu  .

"⏻WEEKLY" vilgub esmalt.

Vajutage nuppu VALI  ja valige "⏻SLEEP".

Vajutage nuppu EDASI  .

2 Vajutage nuppu VALI  ja seadke soovitud väljalülitusaeg.

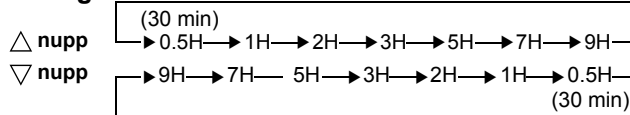

3 Vajutage nuppu SAADA  .

Kui soovite seadistuse poole pealt katkestada, vajutage TAIMERI SEADISTAMISE nuppu,  mitte saatmisnuppu  .



Vilgub: "OFF" • "⏻SLEEP"

Õhukonditsioneerit seiskamine taimerit kasutamise ajal

Vajutage START/STOP-nuppu .

- Vajutades unerežiimi nuppu  siis, kui kirja ⏻SLEEP enam ei kuvata, seatakse viimati kasutatud unetaimer uuesti.
- NÄDALATAIMERIT, SEES/VÄLJAS-TAIMERIT (programmitaimer) ja UNETAIMERIT ei saa omavahel kombineerida.

UNETAIMERI tühistamine

1 Vajutage unerežiimi nuppu , kui ekraanil kuvatakse kiri "⏻ON/OFF".

2 "⏻SLEEP" kiri kaob ekraanilt.

Unetaimerist

Liigse kütmise ja jahutuse vältimiseks magamise ajal reguleerib unetaimeri funktsioon temperatuuriseadistust automaatselt vastavalt seadistatud ajale. Kui seadistatud aeg on möödunud, seiskub õhukonditsioneer täielikult.

Kütmise ajal:

Kui unetaimer on seadud, vähendatakse temperatuurisätet iga 30 minuti järel automaatselt 1 °C võrra. Kui temperatuurisätet on langetatud kokku 4 °C võrra, säilitatakse seda temperatuuri kuni seadistatud aja möödumiseni, mil õhukonditsioneer lülitub automaatselt välja.

Unetaimeri seadistus

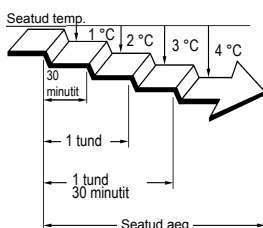

Jahutuse/kuivatuse ajal:

Kui unetaimer on seadud, tõstetakse temperatuurisätet iga 1 tunni järel automaatselt 1 °C võrra. Kui temperatuurisätet on tõusnud kokku 2 °C võrra, säilitatakse seda temperatuuri kuni seadistatud aja möödumiseni, mil õhukonditsioneer lülitub automaatselt välja.

Unetaimeri seadistus

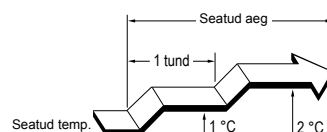

NÄDALATAIMERI TALITLUS

Nädalataimeri kasutamine

Väljalülitustaimerit, mis seiskab talitluse, ja sisselülitustaimerit, mis käivitab talitluse, saab kombineerida ning üheks päevaks saab seada kuni 4 reserveeringut (programm **1~4**), nädalaks 28 reserveeringut.

Enne programmi loomist seadistage kõigepealt nädal ja aeg, seejärel saatke need õhukonditsioneerile. Kui nädalat ja aega ei seadistata, ei hakka programm seadistatud ajal tööle.

Vt jaotist [Nädalapäeva ja kellaaja seadmine] (lk 5).

Kui olete selle seadnud, käivitub seadistatud programm iga päev ja iga nädal.

Taimer 1 seadmise näide

Esmaspäevast reedeni

Programm **1** Seadke sisselülitustaimer kella 7ks hommikul temperatuurile 24 °C. Programm **2** Seadke väljalülitustaimer kella 9ks hommikul. Programm **3** Seadke sisselülitustaimer kella 5ks hommikul temperatuurile 26 °C. Programm **4** Seadke väljalülitustaimer kella 11ks hommikul.

Laupäev

Programm **1~4** Taimerisätteid pole.

Pühapäev

Kui seate väljalülitustaimerit programmile **1** kell 9:00, programmile **2** kell 11:00, programmile **3** kell 17:00 ja programmile **4** kell 23:00.

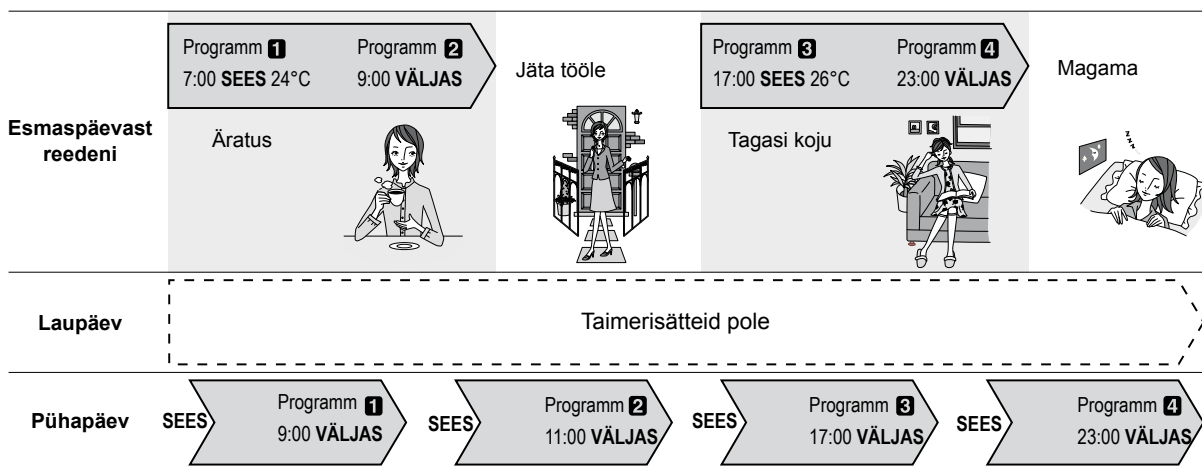

Taimer 2 seadmise näide

Saate määrata temperatuuri NÄDALATAIMERIL sisselülitussättega.

* Saate seada automaat-, jahutus- ja kuivatusrežiimi temperatuuri vahemikus 18-30 °C, küttevahemik on 10 või 16-30 C. Seades automaat-, jahutus- ja kuivatusrežiimis temperatuuri 10, 16 või 17 °C, on temperatuur ikkagi 18 °C.

Kui olete kütmise ajal seadnud madala temperatuurisätte ajaks, kui kedagi pole ruumis, ja kõrge temperatuurisätte, kui ruumis on inimesi, lülitub õhukonditsioneer automaatselt.

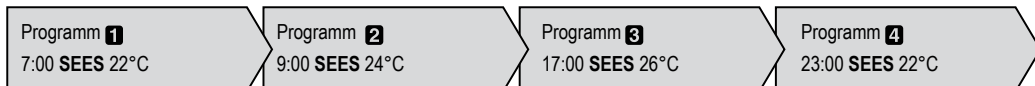

! ETTEVAATUST!

- Temperatuurisättest erinevad funktsioonid on samad mis talitluse viimatisel väljalülitamisel ehk Jahutus → Küte → Jahutus → Küte tüüpi funktsioone ei saa automaatseks seadistada.
- Kui seate sisse- ja väljalülitustaimerit samal ajal ja samaks ajaks, rakendub sisselülitustaimer. Kui samaks ajaks on seatud kaks sisselülitustaimerit, rakendab õhukonditsioneer programmi, mis seati varem.
- Toitekatkestuse korral, näiteks nädalataimeri seadistuse või kaitselüliti katkemise korral on õhukonditsioneer sisemine taimer vale. (vt lk 22 "Automaatne taaskäivitus") Sellisel juhul ei teavita põhitaimer lamp teid sellest vilkumise teel, mistõttu tuleb aeg ja kuupäev vastavusse viia. (Vt lk 5 "Nädalapäeva ja kellaaja seadmine")
- Sisse-/väljalülitust ei saa kasutada koos unetaimeriga. Kui soovite kasutada nädalataimerit pärast selle aja möödumist ning sisse/välja-taimerit, programmitaimerit või unetaimerit kasutamist nädalataimeri aja jooksul uuesti, peate nädalataimeri uuesti seadma. (Vt lk 18)

NÄDALATAIMERI TALITLUS

Nädalataimeri kasutamine

1 Vajutage TAIMERI SEADISTAMISE nuppu **TIMER SETTING**.

Esmalt vilgub "WEEKLY".

Vajutage nuppu EDASI **NEXT**.

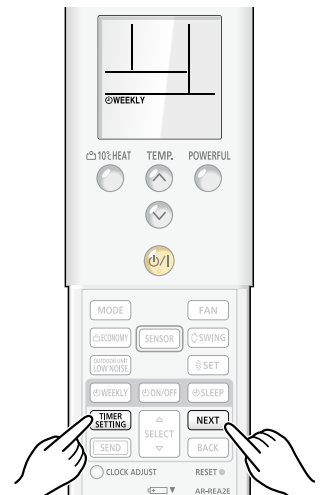

Vilgub: "WEEKLY"

2 Valige nupu VALI **SELECT** abil programm ja päev.

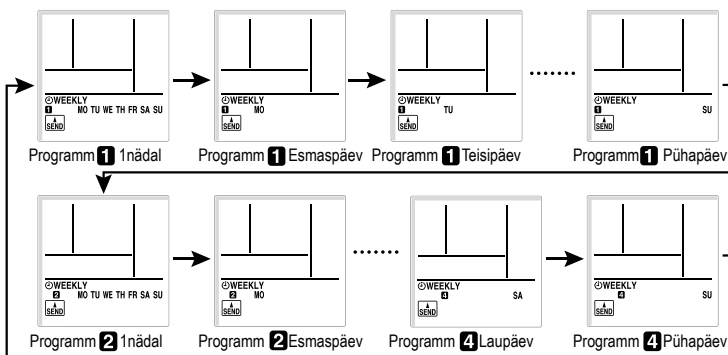

Vajutage nuppu EDASI **NEXT**, kui soovitat programmi-number ja päev vilguvad.

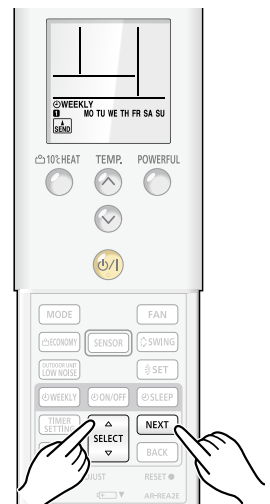

Programm ja nädalapäev / "SEND" vilguvad

3 Valige nupu VALI **SELECT** abil funktsioon sisse- või väljalülitustaimeriga või ilma taimerita.

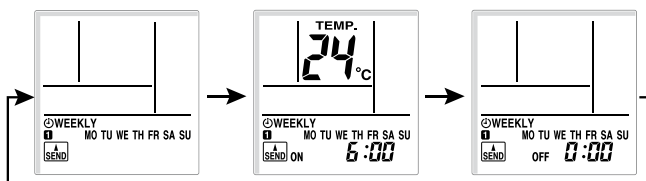

Ilma taimerita kasutamine

1. Vajutage nuppu EDASI **NEXT** ja minge tagasi sammu 2 juurde ning configureerige järgmine säte.
2. Lõpetamiseks vajutage nuppu SAADA **SEND**.

Vajutage nuppu EDASI **NEXT**.





Vilgub: "ON" või "OFF" - "SEND"

NÄDALATAIMERI TALITLUS

4 Vajutage nuppu VALI ja seadke soovitud sisse- või väljalülitusaeg.

Kui valisite 3. sammus valiku VÄLJAS

1. Vajutage nuppu EDASI  ja minge tagasi sammu 2 juurde ning konfigureerige järgmine säte.
2. Lõpetamiseks vajutage nuppu SAADA .

Vajutage nuppu EDASI .

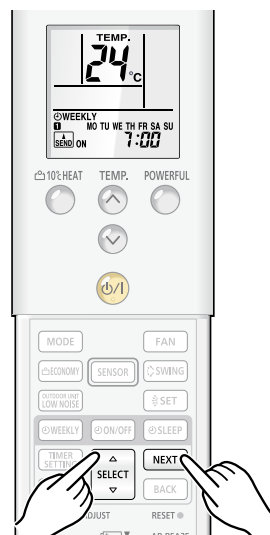

Ajanäidik / "SEND" vilgub

5 Vajutage nuppu VALI ja seadke temperatuur.

Kui soovite minna järgmise sätte juurde, vajutage nuppu

EDASI  ja minge tagasi sammu 2 juurde ning

konfigureerige järgmine säte.



Seadistamise lõpetamiseks vajutage nuppu SAADA .

Kui soovite seadistuse poole pealt katkestada, vajutage TAIMERI SEADISTAMISE nuppu,  mitte saatmisnuppu .



Temperatuurinäidik / "SEND" vilgub

ETTEVAATUST!

- Nädalataimeri tühistamiseks valige 3. sammus nädalataimeri kasutamise valikus taimerita talitus.
- Kui soovite konfigureerimise ajal eelmise sammu juurde tagasi minna, vajutage nuppu TAGASI .
- Vajutage nuppu SAADA , kui olete põhiseadme läheduses. Kui olete põhiseadmest kaugel, võidakse signaali mitte korralikult saata ning sätteid võidakse mitte konfigureerida.

NÄDALATAIMERI TALITLUS

Kontrollige kava

1 Vajutage TAIMERI SEADISTAMISE nuppu  .

Esmalt vilgub "WEEKLY".

Vajutage nuppu EDASI  .

2 Kontrollige programmi, päeva ja kellaega, kasutades

nuppu VALI  .



3 Vajutage TAIMERI SEADISTAMISE  nuppu ning naaske tavakuvale.



NÄDALATAIMERI tühistamine

1 Vajutage nädalataimeri nuppu WEEKLY  , ekraanil kuvatakse samal ajal "WEEKLY".

2 Kiri "WEEKLY" kaob ekraanilt.

- Kui ekraanil ei kuvata kirja  , vajutage nädalataimeri nuppu WEEKLY  , et nädalataimer uuesti seada.
- NÄDALA-, SEES/VÄLJAS- (PROGRAMMI-) JA UNETAIMERIT ei saa omavahel kombineerida.

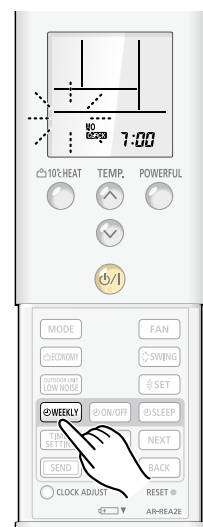

PUHASTAMINE JA HOOLDUS

⚠ ETTEVAATUST!

- Enne siseseadme puhastamist tuleb see välja lülitada ja toitevõrgust lahutada.
- Kontrollige, kas õhu sissevõtuvõre on kindlalt paigaldatud.
- Õhupuhastusfiltrite eemaldamisel või vahetamisel ärge puudutage soojusvahetit, vastasel korral võivad tekkida isikuvigastused.
- Ärge käitage õhukonditsioneerit, kui õhu sissevõtuvõre on avatud.

Õhu sissevõtuvõre avamine

1. Õhu sissevõtuvõre mõlemal küljel olevad eendid lükatakse ette.

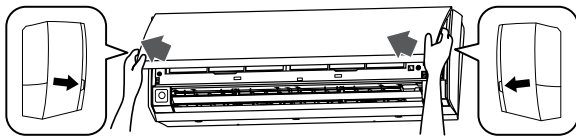

Ärge avage ainult lahtist paneeli.

Õige

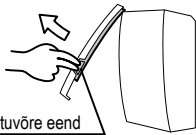

Sissevõtuvõre eend

Vale

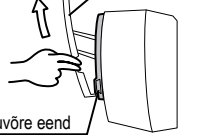

Sissevõtuvõre eend

Lahtine paneel

2. Fikseerige sissevõtuvõre võrekinnitusega.

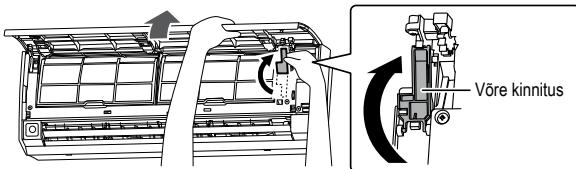

Õhufiltrite puhastamine

1. Eemaldage õhufiltrid.

Tõstke õhufiltri pide üles, lahutage 2 alumist eendit ja tõmmake välja.

Õhufiltri pidemed

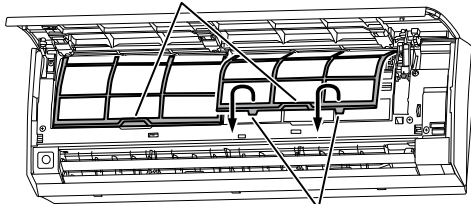

Õhufiltri eendid (2 tk)

2. Eemaldage tolm tolmuimejaga või esemise teel.

- Õhufiltrit saab tolmust puhastada kas tolmuimeja abil või pestes filtrit neutraalse nõudepesuvahendi ja sooja vee lahuses. Filtri pesemisel tuleb see enne tagasi paigaldamist varjulises kohas täielikult kuivatada.
- Tolmu kogunemisel õhufiltrile väheneb õhuvool, langeb töö efektiivsus ja suureneb müra.
- Normaalse kasutamise ajal tuleks õhufiltreid puhastada iga 2 nädala järel.

3. Vahetage välja õhufiltrid.

Joondage õhufiltri küljed paneeliga ja lükake täielikult sisse, jälgides, et kaks alumist eendit liiguvad korralikult paneelis olevatesse avadesse.

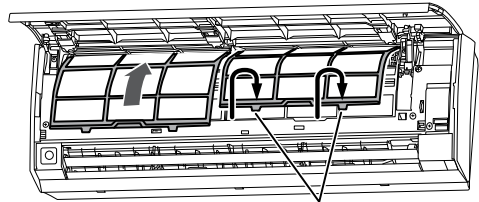

Õhufiltri eendid (2 tk)

Õhu sissevõtuvõre sulgemine

1. Vabastage võre kinnitus.

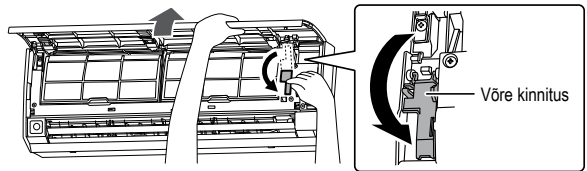

2. Sulgege õhu sissevõtuvõre.

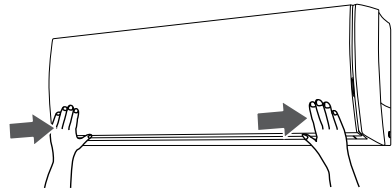

Kui sissevõtuvõre ei ole täielikult suletud, ei tööta õhukonditsioneer ning lamp vilgub allnäidatud viisil.

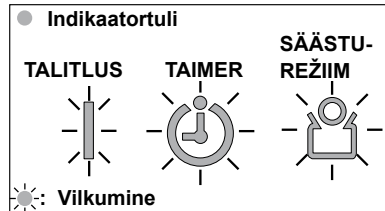

- Esmalt vilgub talitlustuli 5 korda, seejärel vilgub taimeri tuli 8 korda ja seejärel kordub sama.
- Säästurežiimi tuli vilgub edasi.

- Pikema aja jooksul kasutamisel võib siseseadmesse koguneda tolm ja selle tagajärjel väheneda võimsus. Soovitame siseseadet lisaks puhastamisele ja hooldusele regulaarselt kontrollida. Lisateabe saamiseks pöörduge volitatud hoolduspersonalile.
- Siseseadme korpuse puhastamisel ärge kasutage vett, mille temperatuur ületab 40 °C, abrasiivseid puhastusvahendeid ega lenduvaid aineid nagu benseen või lahustid.
- Ärge laske siseseadmel kokku puutuda vedelate putukatõrjevahendite ega juukselakiga.
- Siseseadme väljalülitamisel kauemaks kui 1 kuuks laske ventilaatoril kõigepealt pool päeva töötada, et kõik siseosad kuivaksid.

PUHASTAMINE JA HOOLDUS

Õhupuhastusfiltri paigaldamine või vahetamine

1. Avage õhu sisevõtuvõre ja eemaldage õhupuhastusfiltrid.

Vt lk 19.

2. Eemaldage määrduvad õhupuhastusfiltrid, mis on kinnitatud esipaneeli raamidele. (Vahetamisel)

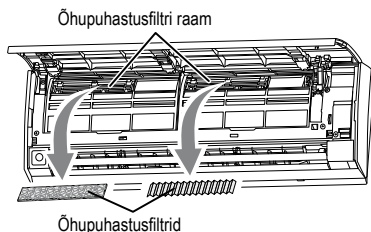

3. Kinnitage esipaneeli raamile uued (või hooldatud) filtrid.

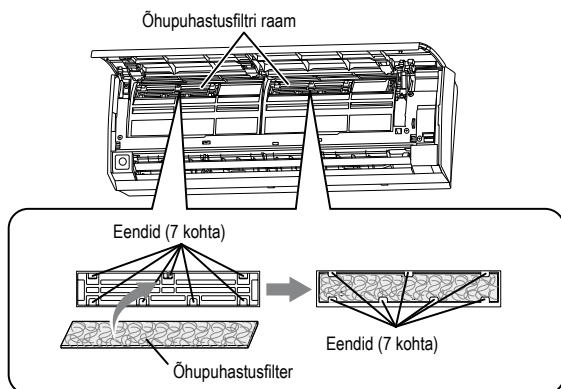

Uued filtrid saab kinnitada nii parem- kui ka vasakpoolsele raamile.

Vahetage filtrid järgmiste komponentide vastu (müüakse eraldi).

- POLÜFENOOLKATEKIIN-ÕHUPUHASTUSFILTER: UTR-FA16
- NEGATIIVSETE ÕHUIOONIDEGA DESODOREERIMISFILTER: UTR-FA16-2

4. Paigaldage õhupuhastusfiltrid ja sulgege õhu sisevõtuvõre.

Vt lk 19.

Õhupuhastusfiltritest

- Õhupuhastusfiltrite kasutamisel saab efekti suurendada, seades ventilaatori kiiruse kõrgeks.

[POLÜFENOOLKATEKIIN-ÕHUPUHASTUSFILTER] (1 leht)



- Õhupuhastusfiltrid on ühekordselt kasutatavad filtrid. (Neid ei saa pesta ega taaskasutada.)
- Õhupuhastusfiltrite hoiustamisel tuleb need pärast pakendi avamist võimalikult kiiresti ära kasutada. (Õhupuhastusefekt väheneb filtrite jätmisel lahtisesse pakendisse.)
- Üldiselt tuleks filtreid vahetada umbes iga 3 kuu järel.

Määrduvad õhupuhastusfiltrid tuleb asendada sobivate filtritega (UTR-FA16) (müüakse eraldi).

[NEGATIIVSETE ÕHUIOONIDEGA DESODOREERIV FILTER (helesinine)] (1 leht)



- Desodoreeriva efekti säilitamiseks tuleks filtrit vahetada umbes iga 3 aasta järel.
- Filtriraam ei ole ühekordne toode.

Desodoreeriva filtrit vahetamisel tuleb see asendada sobiva filtriga (UTR-FA16-2) (müüakse eraldi).

Desodoreerivate filtrite hooldus

Desodoreeriva efekti säilitamiseks puhastage filtrit järgmisel viisil 3 korda kuus.

- (1) Eemaldage desodoreeriv filter.
- (2) Puhastage veega ja kuivatage õhu käes.
 - 1) Loputage filtrit kuuma surveveega, kuni filter on veega kaetud. Loputage neutraalse pesuvahendi lahusega. Ärge kunagi peske tagumise ega hõõrumise teel, vastasel korral väheneb desodoreeriv efekt.
 - 2) Loputage veega.
 - 3) Kuivatage varjulises kohas.
- (3) Paigaldage desodoreeriv filter tagasi.

Filtrinäidiku lähtestamine (erisäte)

Võib kasutada, kui on paigalduse ajal korralikult seadistatud. Selle funktsiooni kasutamisel pöörduge volitatud hooldustöötaja poole.

- Õhupuhastusfiltrite puhastamise aja kätte jõudmisel hakkab SÄÄSTUREŽIIMI tuli vilkuma.

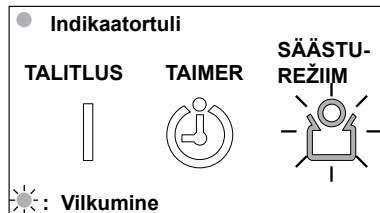

- Puhastage õhupuhastusfiltrid, vt lk 19.
- Pärast puhastamist vajutage siseseadmel olevat MANUAL AUTO nuppu  2 sekundit või vähem. (Vt lk 3)

TÖRKEOTSING



HOIATUS!

Rikke (kõrbelõhn jne) tekkimisel seisake seade kohe, lülitage kaitselüliti välja ja pöörduge volitatud hoolduspersonalile poole.

Lihtsalt toitelüliti väljalülitamisest ei piisa toite täielikuks väljalülitamiseks. Toite täielikuks väljalülitamiseks tuleb alati välja lülitada ka kaitselüliti.

Enne teeninduse poole pöördumist tehke järgmised kontrollimised:

	Sümptom	Probleem	Vt lk
TAVALINE TOIMIMINE	Ei hakka kohe tööle:	<ul style="list-style-type: none"> ● Kui siseseade seisata ja seejärel kohe uuesti käivitada, ei hakka kompressor kaitsmete läbipõlemise vältimiseks umbes 3 minuti jooksul tööle. ● Kaitselüliti välja- ja seejärel sisselülitamisel töötab kaitse umbes 3 minutit, takistades seadmel selle aja jooksul töötamist. 	—
	Kostub müra:	<ul style="list-style-type: none"> ● Töö ajal või kohe pärast seadme seiskamist võib kostuda õhukonditsioneeritorudes voolava vee hääl. Samuti võib müra olla eriti tugev 2 kuni 3 minuti jooksul pärast käivitamist (jahutusaine voolamise heli). ● Kasutamise ajal võib tekkida kergest kriuksumist. Seda põhjustab esipaneeli kerge paisumine ja kokkutõmbumine temperatuurimuutuste tõttu. 	—
		<ul style="list-style-type: none"> ● Kütmise ajal võib aeg-ajalt tekkida särisev heli. ● Seda heli tekitab automaatne sulatus. 	22
	Lõhnad:	<ul style="list-style-type: none"> ● Siseseade võib eritada lõhnu. Lõhn tekib ruumis olevate lõhnade (mööbel, tubakas jne) tõttu, mis satuvad siseseadmesse. 	—
	Eritub udu või auru:	<ul style="list-style-type: none"> ● Jahutamise ja kuivatamise ajal võib siseseade eritada peent udu. See tekib ruumiõhu äkilisel jahtumisel siseseadmest erituvat külma õhu tõttu, mis põhjustab kondenseerumist ja udu teket. 	—
		<ul style="list-style-type: none"> ● Kütmise ajal võib välisseadme ventilaator seiskuda ning seadmest võib tõusta auru. Selle põhjus on automaatne sulatus. 	22
	Õhuvool on nõrk või peatub:	<ul style="list-style-type: none"> ● Kütte käivitamisel on ventilaatori kiirus ajutiselt väga madal, et sisemised osad saaksid soojeneda. ● Kütmise ajal tõuseb ruumitemperatuur üle seatud temperatuuri, välisseade seiskub ja siseseade töötab väga madalal ventilaatorikiirusel. Kui soovite ruumi edasi soojendada, seadke temperatuur kõrgemale väärtusele. 	—
		<ul style="list-style-type: none"> ● Kütmise ajal seiskub siseseade ajutiselt (max 15 minutiks), kuni toimub automaatne sulatus. Automaatse sulatuse ajal vilgub talitlusnäidik. 	22
		<ul style="list-style-type: none"> ● Kuivatusrežiimis töötab siseseade madalal kiirusel; ruumiiskuse reguleerimiseks võib välisseadme ventilaator aeg-ajalt seiskuda. Samuti võib ventilaator töötada ruumi niiskuse reguleerimisel väga madalal kiirusel. 	7
		<ul style="list-style-type: none"> ● Supervaikse režiimi ajal töötab ventilaator väga madalal kiirusel. 	6
		<ul style="list-style-type: none"> ● Ventilaator töötab automaatrežiimi jälgimisrežiimis väga madalal kiirusel. 	7
		<ul style="list-style-type: none"> ● Kütmise ajal võib välisseadmes tekkida vesi automaatse sulatuse tõttu. 	22
	Välisseadmest eritub vett:	<ul style="list-style-type: none"> ● Kütmise ajal võib välisseadmes tekkida vesi automaatse sulatuse tõttu. 	22

TÖRKEOTSING

	Sümptom	Mida kontrollida	Vt lk
KONTROLLIGE ÜLE	Ei tööta üldse:	● Kas kaitselüliti on välja lülitatud? ● Kas on olnud toitekatkestus? ● Kas kaitse on läbi põlenud või kaitselüliti rakendunud?	—
		● Kas õhu sissevõtuvõre on täielikult suletud?	19
		● Kas taimer töötab?	12 - 18
	Halb jahutus- (või kütte-) võimsus:	● Ega õhufilter pole määratud? ● Ega õhukonditsioneeris sisenevõre või väljalaskeport pole ummistunud? ● Kas reguleerisite ruumitemperatuuri (temperatuuri) õigesti? ● Ega mõni aken või uks pole lahti? ● Jahutuse korral: ega aknast ei tule eredat valgust? (Sulgege kardinaid.) ● Jahutuse korral: ega ruumis pole kütteseadmeid või arvuteid või liiga palju inimesi?	—
		● Ega pole seatud välisseadme müra vähendamise režiimi?	11
		● Ega pole seatud supervaikset režiimi?	6
Seade töötab kaugjuhtimispuldi sättest erinevalt:	● Ega kaugjuhtimispuldi patareid pole tühjad? ● Kas kaugjuhtimispuldi patareid on laetud?	5	

Kui probleem ei kao ka pärast neid kontrollimisi või kui tunnete kõrbelõhna või talitluse indikaatorituli ja taimeri indikaatorituli vilgub, vilgub säästurežiimi tuli kiiresti. Seisake kohe töö, lülitage kaitselüliti välja ja pöörduge volitatud hoolduspersonali poole.

KASUTUSNÕUANDED

Talitus ja võimsus

Küttevõimsus

- See õhukonditsioneer töötab küttepumba põhimõttel, absorbeerides väljast kuumust ja muundades selle siseseadmes. Seetõttu väheneb seadme võimsus, kui väline õhutemperatuur langeb. Kui arvate, et küttevõimsus pole piisav, soovitate kasutada õhukonditsioneeris koos muu kütteseadmega.
- Küttepumba põhimõttel õhukonditsioneerid kütavad kogu ruumi, tsirkuleerides ruumis olevat õhku, mille tulemusel võib pärast õhukonditsioneeris käivitamist kuluda veidi aega, enne kui ruum soojeneb.

Mikroarvuti poolt juhitud automaatne sulatus

- Kütterežiimi kasutamisel madala välisestemperatuuri ja suure niiskuse korral, võib välisseadmel tekkida härmatis, mis põhjustab võimsuse vähenemist.
Võimsuse vähenemise vältimiseks on see õhukonditsioneer varustatud mikroarvuti abil juhitud automaatse sulatusfunktsiooniga. Härmatise tekke korral seiskub õhukonditsioneer ajutiselt ning sulatusahel hakkab lühidalt tööle (max 15 minutiks).
Automaatse sulatusajal vilgub talitlusnäidik (roheline).
- Pärast kütte seiskumist härmatise tekke tõttu käivitub seadme automaatsulatus funktsioon. Sellel ajal seiskub välisseade automaatselt mõneks minutiks.

Automaatne taaskäivitus

Toitekatkestuse korral

- Õhukonditsioneeris toitevarustus katkeb toitekatkestuse korral. Õhukonditsioneer käivitub pärast toite taastumist automaatselt uuesti eelnevalt valitud režiimis.
- Kui toitekatkestus toimub taimerifunktsiooni ajal, lähtestatakse taimer ja siseseade hakkab tööle (või seiskub) järgmise ajaseadistuse ajal. Sellise taimeririkke korral hakkab taimeri indikaatorituli vilkuma (vt lk 3).
- Muude elektriseadmete kasutamisel (elektripardel jne) või juhtmeta raadiosaatja kasutamisel läheduses võivad tekkida õhukonditsioneeris töös häired. Sellisel juhul lülitage kaitselüliti ajutiselt välja ja seejärel sisse ning käivitage seade kaugjuhtimispuldi abil uuesti.